

## Směrnice Speciální hasičské olympiády platné od roku 2010

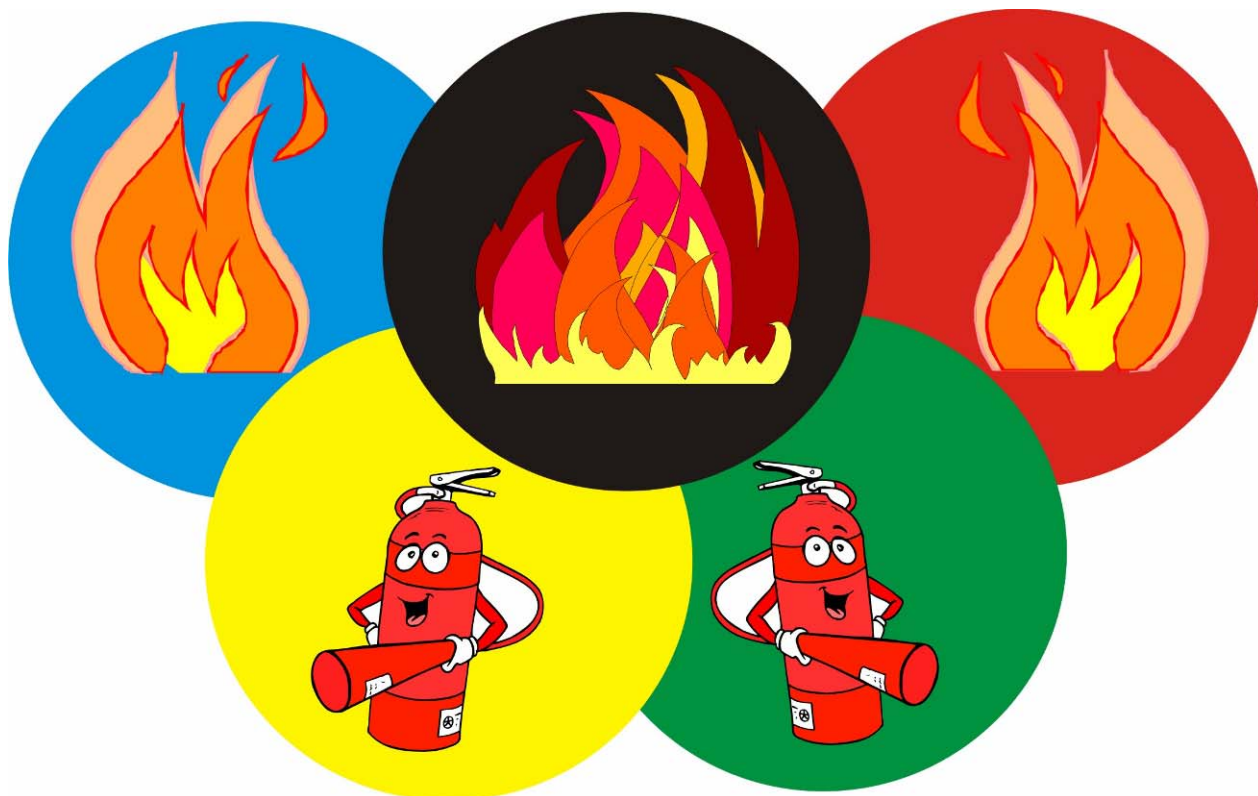

Po vzájemné dohodě mezi DOZP Všebořice a OSH ČMS Ústí nad Labem jako zakladateli Speciální hasičské olympiády ze dne 30. 4. 1999, Vám zasíláme směrnice k Speciální hasičské olympiádě.

### Jedná se o tyto disciplíny:

- 1) Štafeta 6 x 30 m
- 2) Požární útok na 50 m
- 3) Hasičský kuželník + uzle
- 4) Požární ochrana – značky + škola a její zásady
- 5) Základy topografie – značky
- 6) Základy první pomoci
- 7) Použití jednoduchých hasebních prostředků

Doubrava Pavel  
starosta KSH ČMS  
Ústí nad Labem

Mgr. Vendula Veselá  
vedoucí DOZP Všebořice  
Ústí nad Labem

## **PROPOZICE**

pro konání soutěže Speciální hasičské olympiády - Domovy pro osoby se zdravotním postižením.

Posláním soutěže je rozvíjet znalosti a technické dovednosti v jednotlivých disciplínách s přihlédnutím ke specifické oblasti požární ochrany. Cílem je soutěžní formou podporovat zájem o požární ochranu.

### **Vyhlašovatel soutěže:**

Sdružení hasičů Čech, Moravy a Slezska, Dobětická 2333/10, 400 01 Ústí nad Labem, tel. 475 201 464, 724 074 431

spolu s Domovem pro osoby se zdravotním postižením Všebořice, Pod vodojemem 312/3, Ústí nad Labem.

### **Podmínky účasti:**

Zúčastnit se může 6 členné družstvo vyslané vedoucím DOZP, které při presenci předloží přihlášku družstva k soutěži, potvrzenou vedoucím DOZP a vyjádřením lékaře ne starším tří dnů. U každého družstva bude zajištěn doprovod nejméně dvou zaměstnanců DOZP.

### **Vedení soutěže:**

Vyhlašovatelé společně jmenují vedení soutěže ve složení: velitel soutěže, hlavní rozhodčí, technický pracovník a zdravotní pracovník. Dále pak delegují pracovníky do ostatních funkcí: rozhodčí, časoměřiči, zapisovatelé.

### **Povinnosti účastníků:**

Každý člen soutěžícího družstva musí okamžitě uposlechnout pokynů členů vedení soutěže. Družstvo soutěží ve sportovním oblečení přesahující kolena a lokte. Obuv nesmí být opatřena hřeby nebo špunty. K plnění jednotlivých disciplín nastupuje družstvo se svým doprovodem.

### **Hodnocení:**

Za umístění v jednotlivých disciplínách se přidělují soutěžícímu družstvu body:

1.místo = 1 bod

2.místo = 2 body atd.

O celkovém pořadí rozhoduje součet bodů za umístění v disciplínách. V případě shodného součtu bodů za umístění u dvou nebo více družstev, rozhoduje o celkovém pořadí lepší umístění v disciplíně:

1) požární útok

2) štafeta 6 x 30 m

3) hasičský kuželník + uzle

4) požární ochrana - značky

5) základy topografie - značky

6) základy první pomoci

7) použití jednoduchých hasebních prostředků

Vítězem je družstvo, které má nejnižší součet bodů za umístění.

### **Finanční a materiálové zajištění:**

Zabezpečují oba vyhlašovatelé ve vzájemné spolupráci.

### **Pojištění účastníků:**

Soutěžící jsou pojištěni pojistnou smlouvou SH ČMS u Hasičské vzájemné pojišťovny.

# 1) Štafeta 6 x 30 m

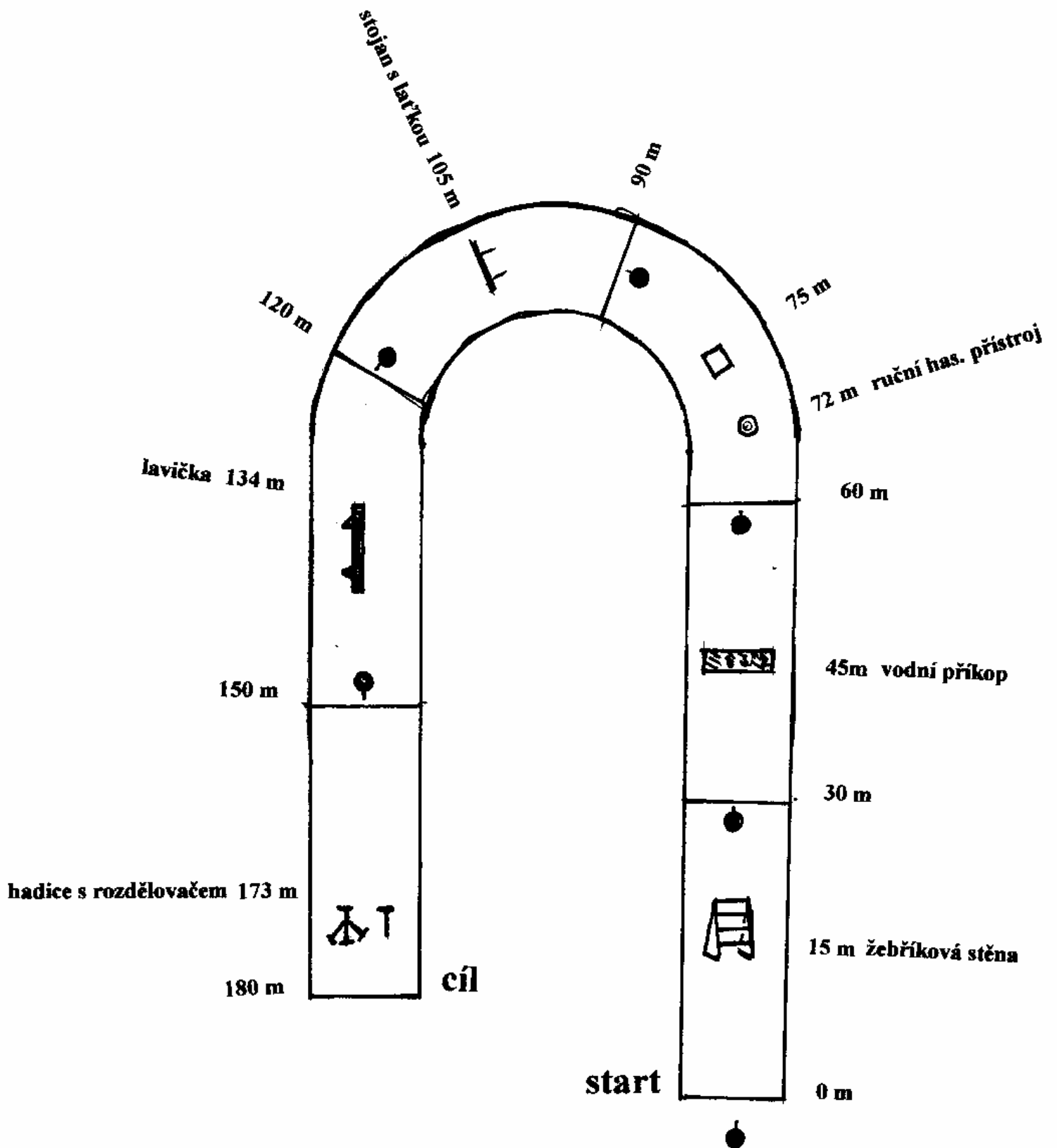

Závodníci jsou rozmístěni po trase, kde překonávají překážky rozestavěné v jednotlivých úsecích za sebou.

Štafeta se skládá z:

**první úsek** - žebříková stěna

**druhý úsek** - vodní příkop

**třetí úsek** - ruční hasicí přístroj

**čtvrtý úsek** - stojan s lačkou

**pátý úsek** - lavička

**šestý úsek** - rozdělovač a 1 hadice, 1 proudnice, která se předává jako štafetový kolík, rozdělovač, 10 m hadice C, 1 podložka 80 x 80 cm.

### První úsek - žebříková stěna

První závodník vyběhne na znamení startéra, překoná žebříkovou stěnu, uchopí proudnici, která je připravena po levé straně žebříkové stěny a po proběhnutí zbylého úseku předá tuto proudnici druhému závodníku.

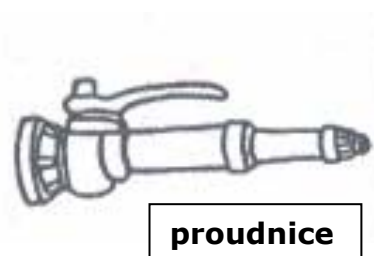
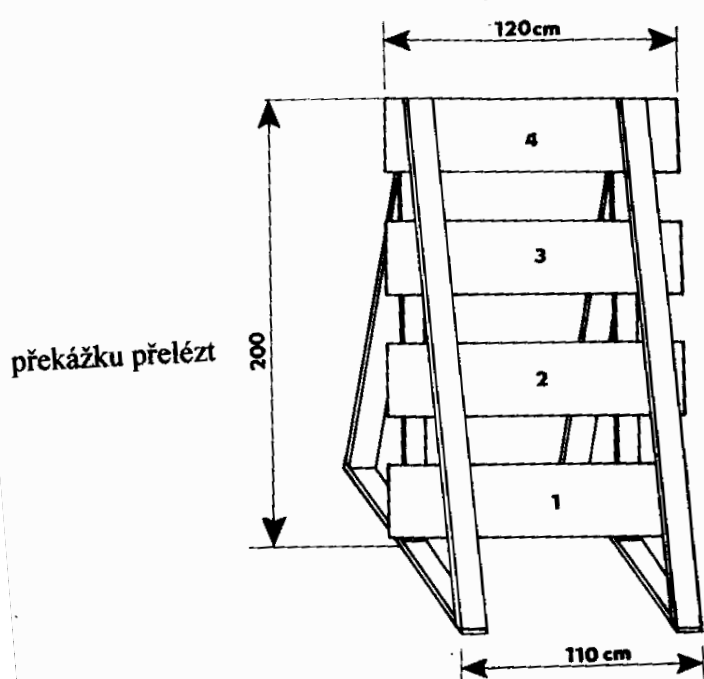

### Druhý úsek - vodní příkop

Druhý závodník po převzetí proudnice přeskočí vyznačený vodní příkop (široký 1 m), proběhne zbývajícím úsekem a předá třetímu závodníku.

■ vodní příkop

naznačený na zemi

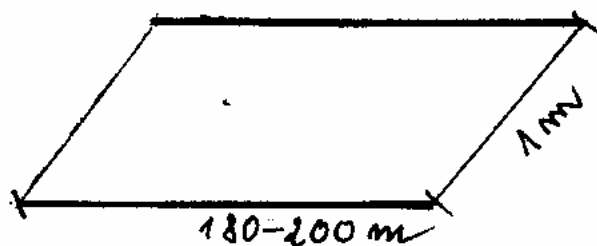

přeskočení vodního příkopu

### Třetí úsek - ruční hasicí přístroj + podložka

Třetí závodník převezme proudnici, doběhne k ručnímu hasicímu přístroji a přenese ho na dřevěnou podložku, kde ho opět postaví (ten nesmí upadnout), doběhne zbývajícím úsekem a předá proudnici čtvrtému závodníkovi.

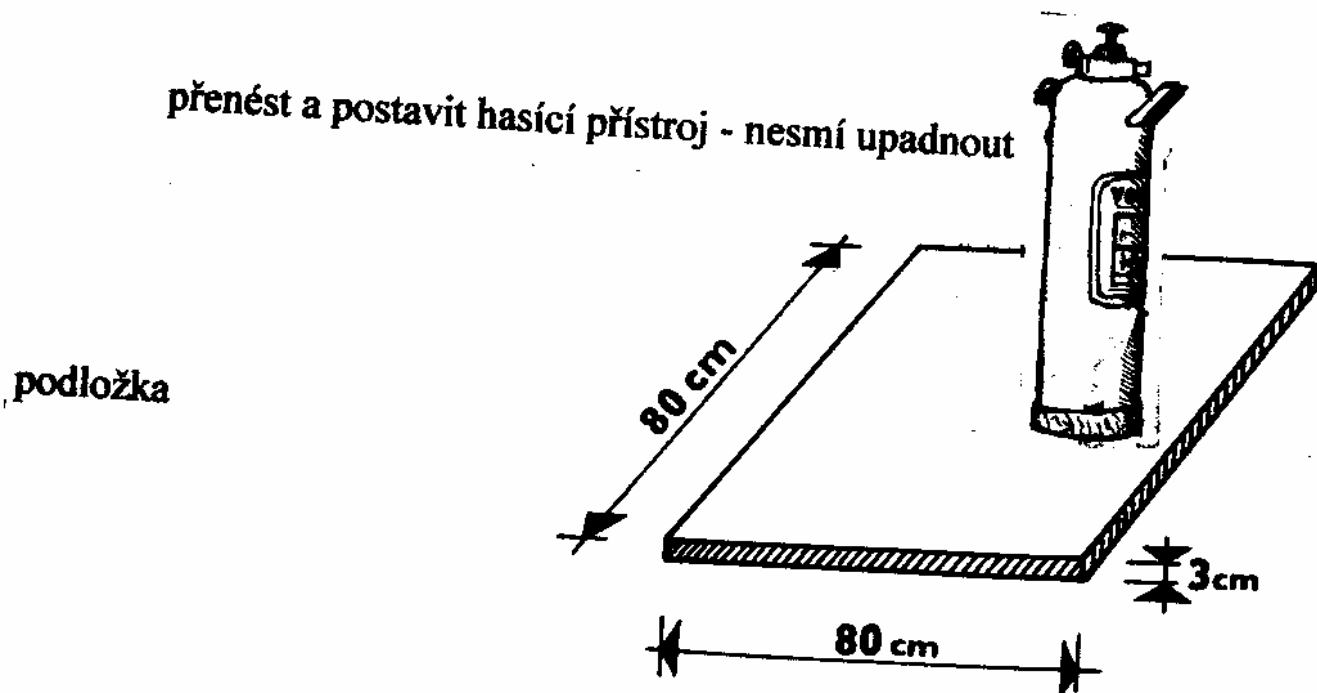

### Čtvrtý úsek - stojan s lačkou

Čtvrtý závodník po převzetí proudnice musí podběhnout (podlézt) lačku, aniž by ji shodil. Shodí-li lačku, má možnost znovu tuto lačku usadit a znovu ji překonat. Proběhne zbývajícím úsekem a předá třetímu závodníkovi.

stojan s lačkou

překážku podlézt

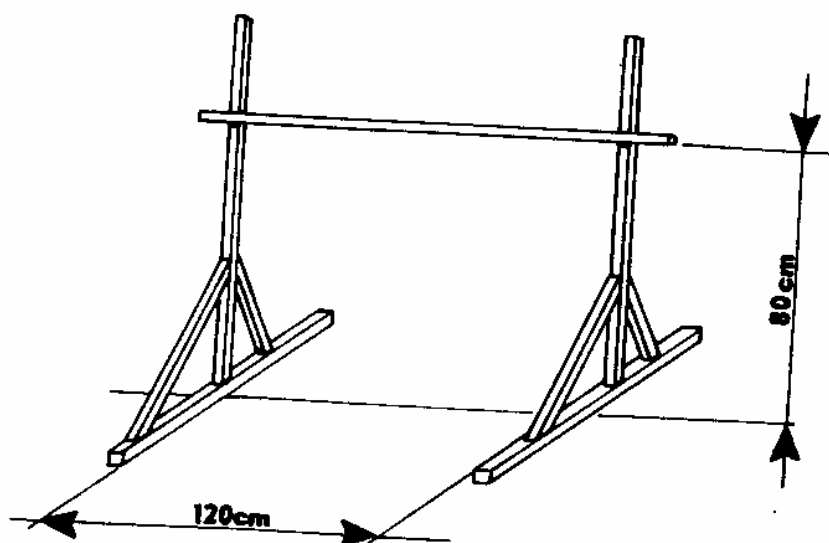

### Pátý úsek - lavička

Pátý závodník po převzetí proudnice přeběhne lavičku a po zdolání úseku předá proudnici poslednímu, tj. šestému, závodníkovi.

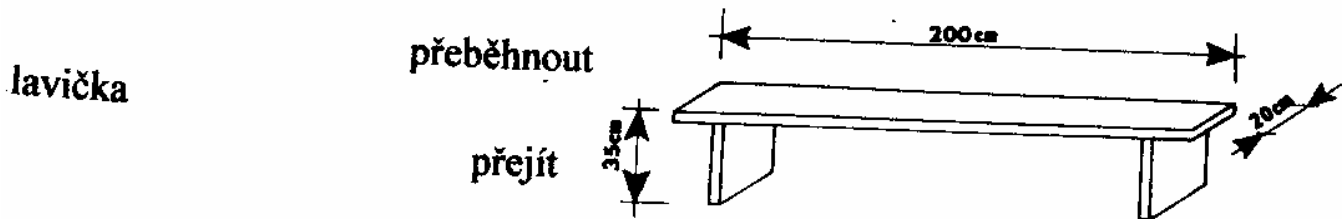

### Šestý úsek - rozdělovač a hadice

Šestý závodník převezme proudnici, doběhne k rozdělovači, kde napojí jednu půlspojku hadice na rozdělovač a druhou půlspojku k proudnici, po spojení doběhne do cíle, napojenou proudnici odloží na zem za cílovou čáru.

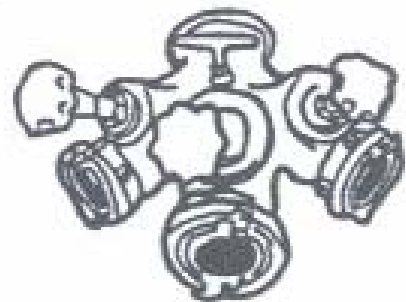
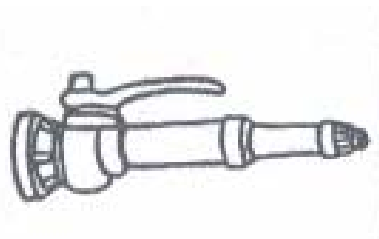

rozdělovač

**Měření času** - měří se od startu do proběhnutí posledního závodníka cílem.

**Trestné body** - za nesplnění úkolu na překážce je 1 trestný bod

1 trestný bod = 10 vteřin, které se připočítají k dosaženému času.

Při špatném překonání překážky se závodník může vrátit a tu znovu překonat - pak není zatížen trestnými body.

## 2) Požární útok na 50 m

### Požární útok - 50 m

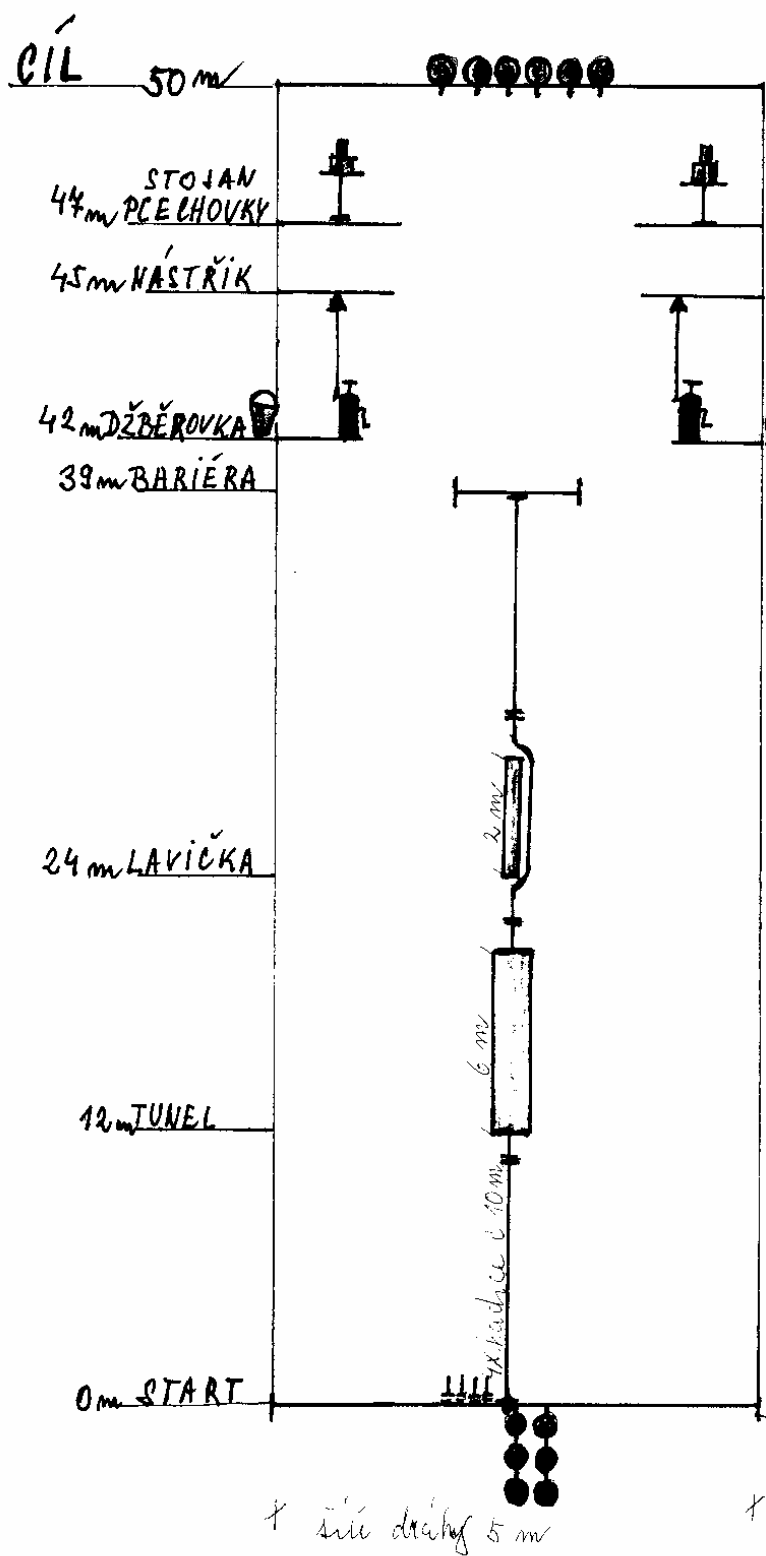

Požární útok se skládá:

- ze 4 ks hadic C 10 m dlouhých
- 1 ks tunelu - 6 m
- 1 ks lavičky - 2 m
- 1 ks bariéry
- 2 ks džberovek
- 6 ks plechovek (terčů)
- 1 ks pevné půlspojky
- 2 ks konví na vodu
- 2 ks stojanu na plechovky

Družstvo nastoupí ve dvojstupu u startovní čáry a po znamení startéra začínají plnit úkoly.

**č. 1 a 2.** na znamení startéra vyběhají bez hadic a překonají překážky (proběhnou tunelem, přeběhnou lávku, přeskočí bariéru), z připravených nádob naplní džberovky vodou, uzavřou je a běží ke stojanu postavit terče - plechovky, vrátí se zpět ke džberovkám, kde je pomohou přidržovat.

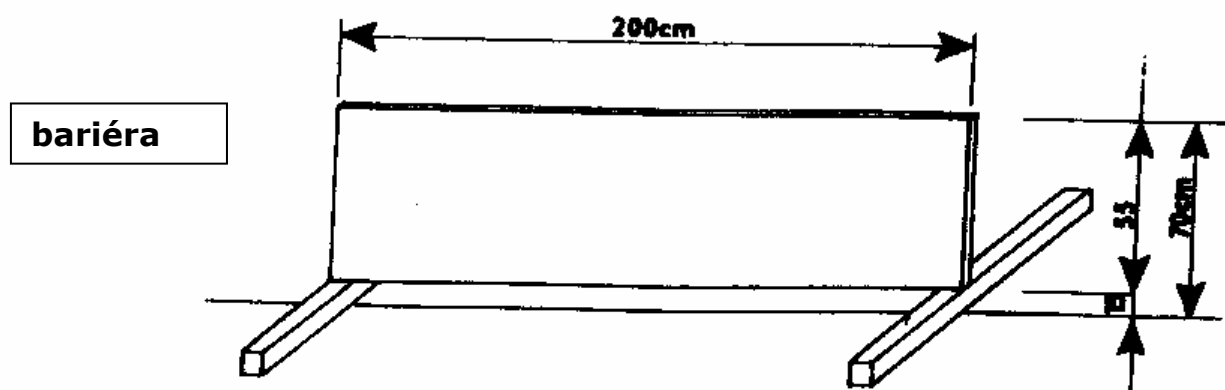
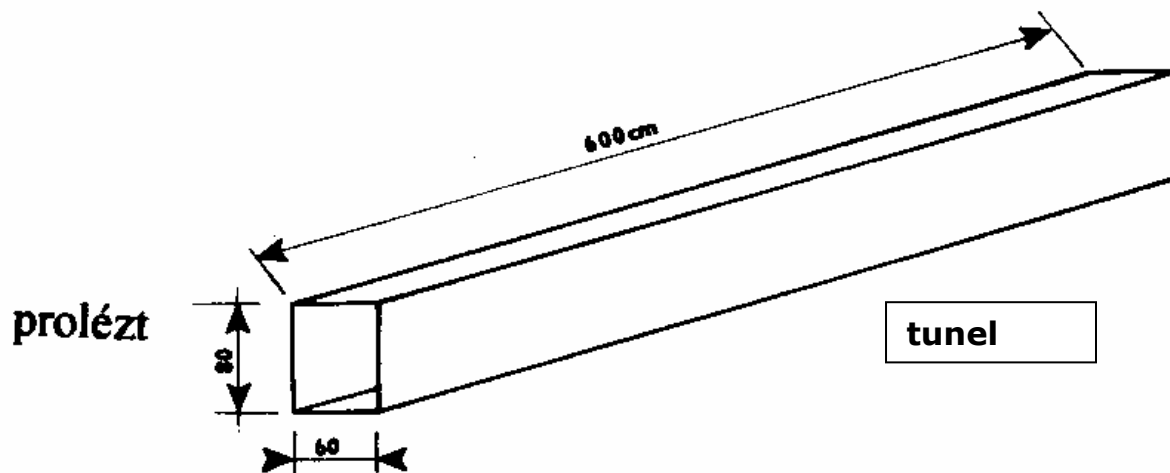

**překážku přeskočit - překročit**



džberovky

proudem vody srážet plechovky

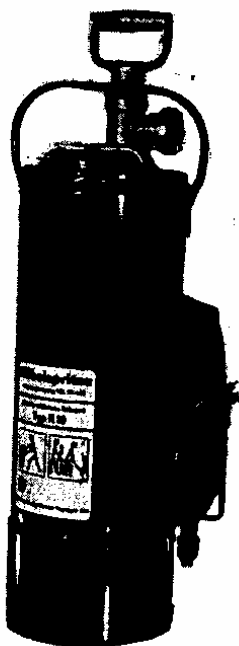
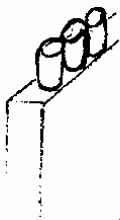

č. 3., 4., 5. a 6. uchopí každý jednu hadici C, se kterou budou plnit úkoly.



hadice



pevná půlspojka

č. 3. rozvine hadici, jednu půlspojku napojí na pevnou půlspojku, hadici rozloží a druhou půlspojku předá č. 4 a sám proběhne trasu a zůstane po překonání bariéry stát u džberovky vlevo.

č. 4. rozvine hadici, spojí půlspojky (svou a od č. 3) a hadici protáhne tunelem, kde předá půlspojku č. 5. Dále překoná překážky a zůstane stát u džberovky vpravo.

č. 5. proběhne tunelem, rozvine hadici a spojí půlspojky (svou a od č. 4), rozloží hadici a přeběhne lávku, kde předá půlspojku č. 6, překoná bariéru a jde k džberovce vlevo.

č. 6. proběhne tunel, proběhne lávku, rozvine hadici, spojí půlspojky (svou a od č. 5), rozloží hadici a druhou půlspojku dotáhne k bariéře, kde ji odkládá, překoná bariéru a jde k džberovce vpravo.

č. 3 a 4 vezmou proudničku s hadičkou od džberovky, postoupí s ní k nástřikové čáře, kde se snaží proudem vody srazit své plechovky (terče).

č. 5 a 6 přistoupí k pumpování, č. 1 a 2 přidržují džberovky, případně pomáhají pumpovat.

Po shoení plechovek č. 3 a 4 odkládají hadice a všichni odchází za vyznačenou cílovou čáru.

**Měření času** - od povelu startéra po překonání cílové čáry posledním závodníkem. Družstvo ukončí soutěž nástupem za cílovou čarou.

**Hodnocení** - za nespojené hadice - 1 trestný bod  
- nepřekonání překážky - 1 trestný bod  
- za neshození plechovky - 1 trestný bod  
- 1 trestný bod = 10 vteřin, které se připočítají k dosaženému času.

### **3) Hasičský kuželník + uzle**

**Hasičský kuželník** se skládá z 9 ks kuželek, 6 kusů hadic C 10 m v kotouči, 1 ks dřevěné podložky 80 x 80 cm (obr. č. 3).

Kuželky jsou postaveny na dřevěné podložce, rohem k závodníkovi ve vzdálenosti 3,5 m. Každý závodník obdrží jednu svinutou hadici, kterou rozvine směrem na stojící kuželky a snaží se jich shodit co nejvíc. Rozvinutá hadice nesmí být popotazena zpět.

Hodnocení: Součet nesražených kuželek za celé družstvo  
1 nesražená kuželka-1 trestný bod  
1 trestný bod = 10 vteřin

**rozvinutím hadice srazit co nejvíce kuželek**

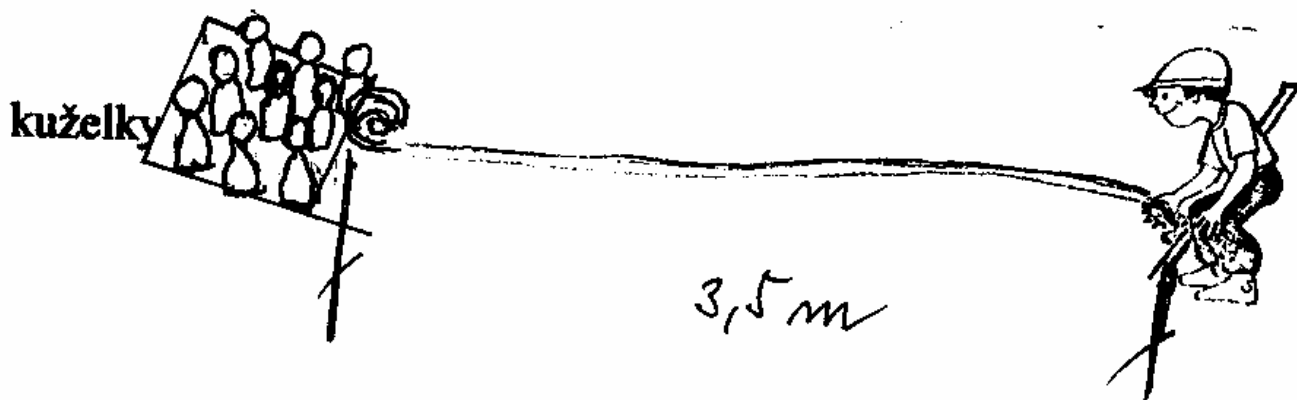

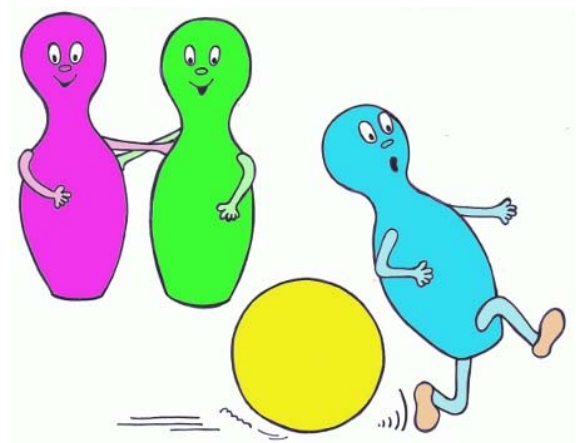
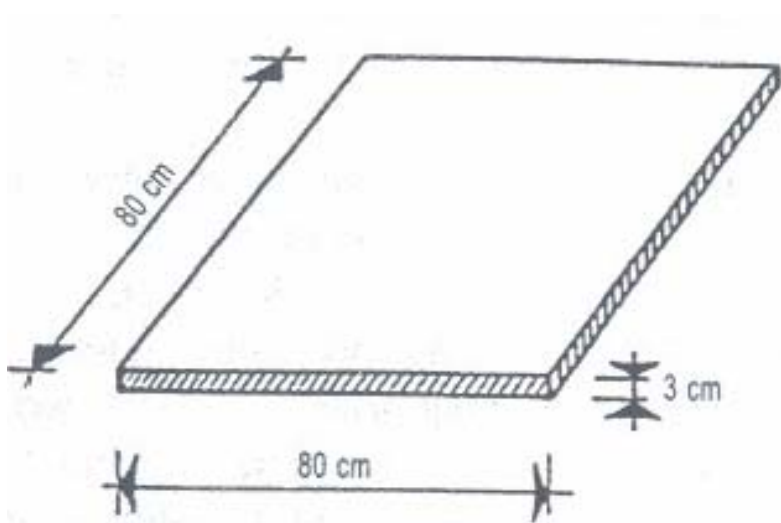
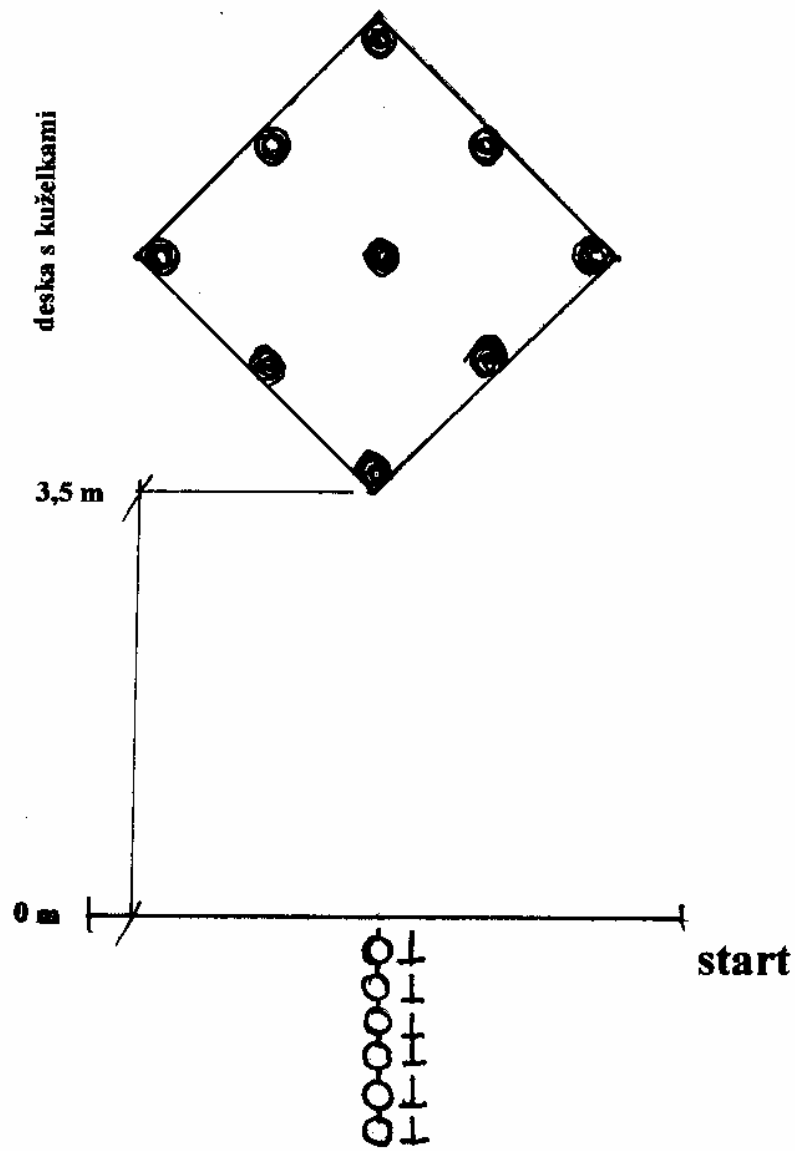

**Uzle** - každý člen družstva uváže kličku na připravených kolících. Pokud nezvládá kličku, snaží se o jiný uzel.

Hodnocení - za uvázání kličky - 0 trestných bodů  
- za uvázání jiného uzle - 1 trestný bod  
- za neuvázání žádného uzle - 2 trestné body  
- 1 trestný bod = 10 vteřin

Body z těchto dvou úkolů se sčítají.

### stůl s kolíky a provazy

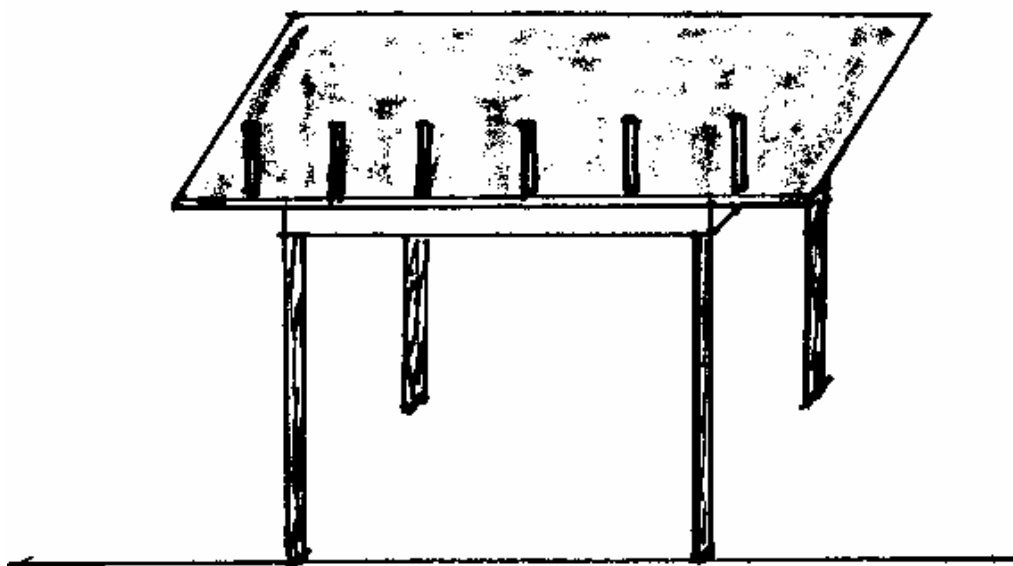

vázání uzlů

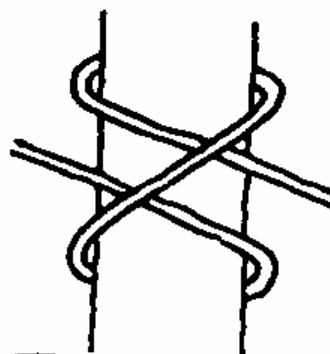





uvázat jakýkoliv uzel



## **4) Požární ochrana – grafické značky + škola a její závady**

### **Grafické značky**

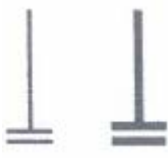
Každý člen hlídky si vylosuje jednu grafickou značku technických prostředků požární ochrany a přiřadí ji k odpovídajícímu prostředku.

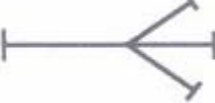
	požární automobil, např. CAS 25
	ruční stříkačka
	hadice v kotouči
	přetlakový ventil
	přenosný agregát, např. požární stříkačka
	rozdělovač

### **Škola a její požární zásady**

Každý člen hlídky určí na přiloženém obrázku školy jednu libovolnou závadu. Není možné opakovat již jmenovanou závadu.

#### Hodnocení

Za nesprávné přiřazení grafické značky obdrží družstvo 1 trestný bod (max. 6 trestných bodů).

Za každou neurčenou nebo špatně učenou závadu obdrží družstvo 1 trestný bod (max. 6 trestných bodů)

Pomoc, i slovní jiným členem družstva nebo jiné osoby se hodnotí jako nesprávně přiřazená značka.

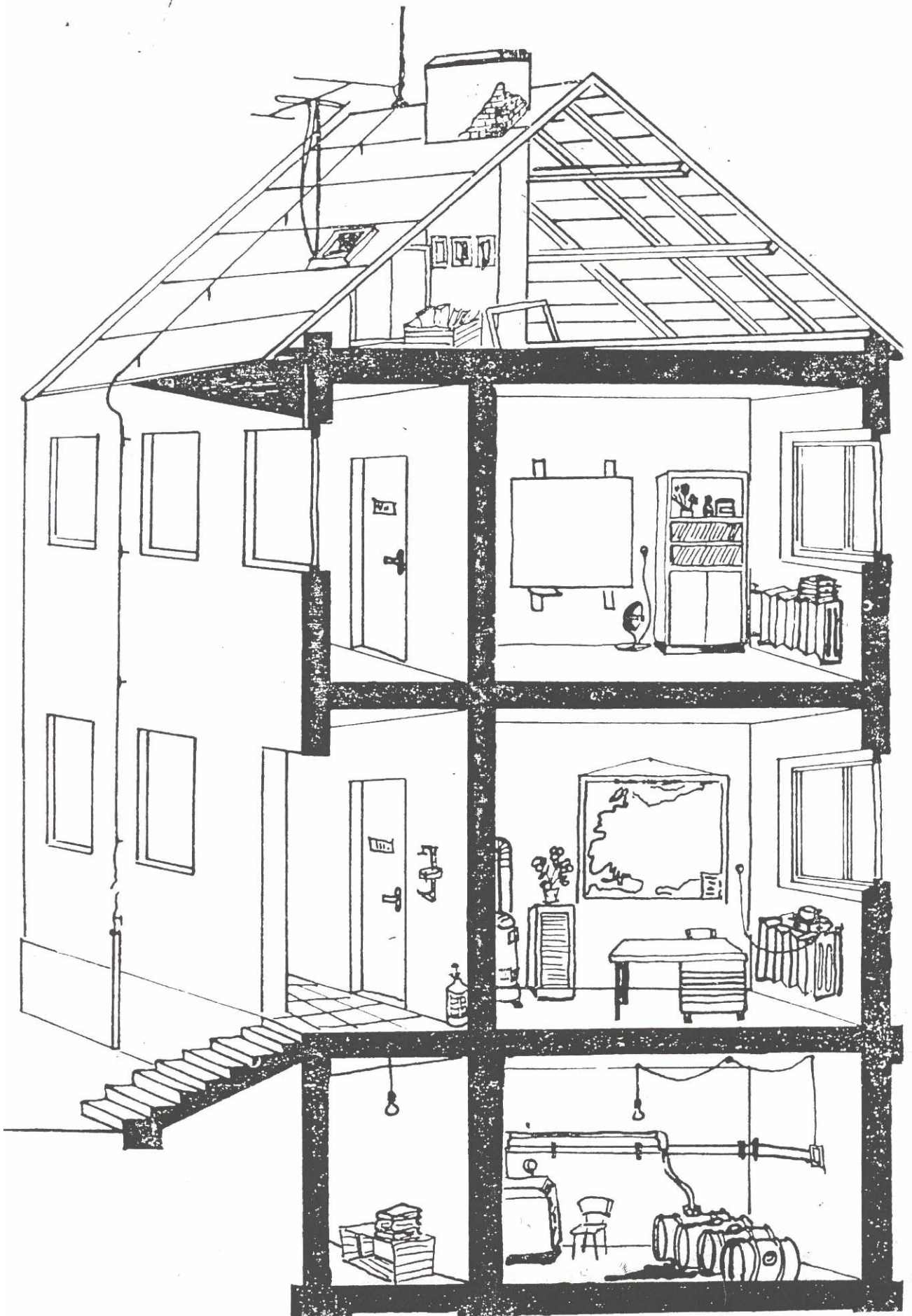



# ŠKOLA A JEJÍ POŽÁRNÍ ZÁVADY

Budova školy může všem všímavým požárníkům poskytnout přehled požárních závad, které, i když se zdají malicherné, mohou samy v součtu s lidskou nedbalostí zapříčinit nejen velké škody, ale mnohdy i ztrátu na životech. Protože současné řešení je výsledkem přípravy po celý rok, není již ve vyřešení závad uváděn závěr ve směru preventivního nebezpečí s odvoláním na správné požadavky, ale je uveden jen výčet nedostatků v příloze uvedených.

Budovu budeme „prohlížet“ nejdříve zvenčí a dále v posloupnosti od půdy po sklepy:

## 1. VNĚJŠÍ ČÁST BUDOVY:

- (2) – přerušný svod hromosvodu,
  - komínové těleso nad střechou v průchodu střechou silně narušené

## 2. PŮDA:

- (2) – vymetací dvířka narušená, otevřená,
  - v prostoru kolem vymetacích dvířek hořlavý materiál

## 3. I. POSCHODÍ (TŘÍDA):

- (3) – zapnutý teplomet bez dozoru,
  - teplomet v blízkosti hořlavé skříně,
  - knihy na tělese ústředního topení

## 4. PŘÍZEMÍ:

- (3) – na chodbě nezavěšený hasicí přístroj,
  - kamna ve třídě v blízkosti registrační skříně bez tepelné clony,
  - zapnutý elektrický vaříč bez dozoru

## 5. SKLEP:





- (4) – žárovka bez ochranného krytu nad hořlavými látkami,
  - rozlité hořlavé kapalina,
  - hořlavá kapalina v sudech ve společné místnosti s kamny,
  - elektrické osvětlení provedeno šňůrou bez předepsaného krytí

Celkový počet požárních závad (jednotlivých) je 14.

Některé požární závady lze ovšem posuzovat kumulovaně a naopak některé lze ještě rozdělit, v zásadě však výčet uvedených požárních závad nelze měnit a byl v rámci příprav ve velké většině probrán.

## **5) Základy topografie**

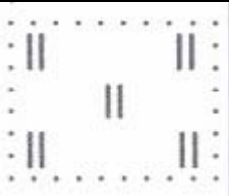
Každý člen družstva si vylosuje 1 topografickou značku a ústně určí, o jakou se jedná.

	vrstevnice
	památník
	prameny
	louky
	vodní mlýny
	zřícenina

### Hodnocení:

Za každou nesprávně určenou topografickou značku obdrží družstvo 1 trestný bod (max. 6 trestných bodů).

Pomoc, i slovní jiným členem družstva nebo jiné osoby se hodnotí jako nesprávně přiřazená značka.

## **6) Základy první pomoci**

**1. úkol:** ve trojici provedou na jednom soutěžícím obvaz raněného kolena třícípým šátkem a přenesou jej na vzdálenost 10 m (pomocí stoličky z lidských rukou). Šátek je nutné nejprve složit. Takto připravený přiložit na ránu (koleno) a upevnit zkřížením vzadu a vytvořením libovolného uzlu vpředu nad ranou nebo na vnější straně končetiny tak, aby uzel nepřekážel zraněnému.

Ošetření musí odpovídat předchozímu popisu i po provedení transportu.

**2. úkol:** ve trojici znehybní jednomu soutěžícímu poraněnou horní končetinu pomocí třícípého šátku. Zraněného položí na připravená nosítka a přenesou k metě a zpět na určitou vzdálenost. Znehybnění musí být provedeno dle nákresu, prsty zraněné ruky musí



# Základy první pomoci

nosítka



živá stolička

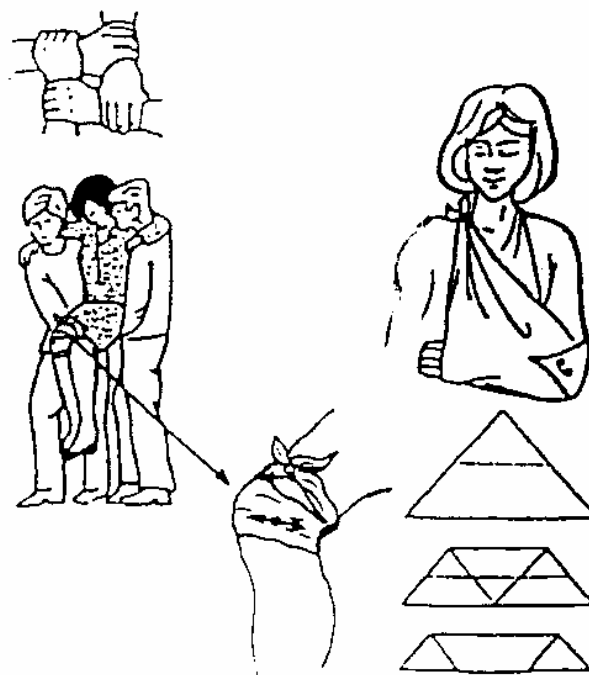

být pevně fixovány v šátku, nesmí vyčnívat více jak 2 cm. Šátek je za krkem spojen pomocí libovolného uzlu a u loktu je zpevněn buď uzlem nebo pomocí spínacího špendlíku.

Odsun zraněného se provádí na vzdálenost 10 m, přičemž výchozí i cílová místa přesunu mohou být na jednom místě. Fixace horní končetiny musí být pevná i po provedení transportu.

Hodnocení - hodnotí se správné provedení obvazu a správný přesun raněného

Za nesprávné ošetření ve trojici 5 trestných bodů, při chybném nebo neúplném přesunu zraněného (příklad dotek země zraněným, nešetrné zacházení) 3 trestné body max. 16 trestných bodů

Pomoc, i slovní jiné osoby se hodnotí trestným bodem.

## **7) Použití jednoduchých hasebních prostředků**

Každý člen družstva si vylosuje 1 skupinu a ústně určí, čím bude hasit.

skupina	čím uhasit
hořící tráva na zahradě	voda, hlína, písek, lopata, větev
hořící PET lahve	voda, hlína, písek
elektrika – počítač, vařič, rádio, televize	pozor vypnout proud hasicí přístroj pěnový, práškový, vodní
odpadkový koš v místnosti	voda, hasicí přístroj
povlečení na posteli nebo oděv	voda, hasicí přístroj
knihy	hasicí přístroj

**Jaké jednoduché hasební prostředky patří do požárního přístřešku – kbelík, hák, tlumice, pila, sekera, bedna s pískem, hasicí přístroj.**



**tlumice**



**vědro**



**přenosný hasicí přístroj**



**sekera**



**bedna s pískem**



**pila**



**trhací hák**

**Hodnocení** – za každou nesprávnou odpověď 1 trestný bod (max. 6 trestných bodů)

Pomoc jiným členem družstva nebo jinou osobou se hodnotí jako nesprávně zodpovězená otázka.

## Z a b e z p e č e n í M T Z

### **Štafeta 6 x 30 m:**

- 1x proudnice C hladká
- 1x žebříková stěna CTIF
- 2 x lať - vodní příkop
- 1 x RHP
- 1 x podložka 80 x 80 cm
- 2 x stojan s látkou 120 cm
- 1 x lavička 2 m v 35 cm
- 1 x hadice C 10 m
- 1 x rozdělovač

### **Požární útok - 50 m:**

- 1 x pevná koncovka
- 4 x hadice C 10 m
- 1 x tunel 6 m (CTIF)
- 1 x lavička 2 m v 35 cm
- 1 x bariéra 2 m v 70 cm - CTIF
- 2 x džberovka + 3 m hadička D
- 2 x kýbl 10 l na vodu
- 2 x nástřík laťka
- 2 x stojan na plechovky
- 6 x plechovka 1 l

### **Kuželník:**

- 1 x podložka 80 x 80 cm
- 9 x kuželky
- 6 x hadice C 10 m konopná

### **Uzle:**

- 1 x stůl
- 6 x kolík na vázání uzlů
- 6 x provaz 2 m

### **Požární ochrana:**

- grafické značky – 6 kusů
- prostředky na vystavení nebo obrázky
- obrázek školy

### **Topografie:**

- topografické značky – 6 kusů

### **Zdravověda:**

- 2 x trojčipý šátek
- 5 x špendlík
- 1 x nosítka

### **Použití jednoduchých hasebních prostředků:**

- názvy skupin – 6 kartiček